



VIASTEIN ÁRJEGYZÉK 2017

ÉRVÉNYES: 2017. 08. 01-től visszavonásig

VIASTEIN
a prémium burkolat

KÖZPONT

KÖZPONTI GYÁR ÉS RAKTÁR:
4110 BIHARKERESZTES,
IPARI PARK
+36 54 425 999
info@viastein.hu

SÓSKÚTI RAKTÁR:
2038 SÓSKÚT, IPARI PARK,
BOLYAI JÁNOS U. 5.

LEVELEZÉSI CÍM:
4110 BIHARKERESZTES, PF. 20

PROJEKTMENEDZSER:
SCHIEDER ZOLTÁN
+36 70 414 8921
schieder.zoltan@viastein.hu

LOGISZTIKAI VEZETŐ:
PÁL PÉTER
+36 70 394 5048
pal.peter@viastein.hu

BURKOLAT TERVEZŐ:
FREI HELGA
+36 70 386 2796
frei.helga@viastein.hu

NYITVA TARTÁS:
hétfő–péntek 07.30–16.30

ÁRUKIADÁS:
hétfő–péntek 06.00–18.00

ÉRTÉKESÍTÉS

RENDELÉSFELVÉTEL,
SZÁLLÍTMÁNYOZÁS, SZÁMLÁZÁS:
BALKUS FATIME
+36 70 604 5703
balkus.fatime@viastein.hu

RENDELÉSFELVÉTEL,
SZÁLLÍTMÁNYOZÁS, SZÁMLÁZÁS:
BALOGH NIKOLETT
+36 70 604 5707
balogh.nikolett@viastein.hu

RENDELÉS:
rendeles@viastein.hu

TERÜLETI KÉPVISELŐK

GYŐR–MOSON–SOPRON, VAS,
VESZPRÉM, ZALA MEGYE:
HALÁSZ VILMOS
+36 70 385 2063
halasz.vilmos@viastein.hu

SOMOGY, FEJÉR, TOLNA,
BARANYA MEGYE:
HORVÁTHNÉ CZOMBÁL RITA
+36 70 385 2058
horvath.rita@viastein.hu

BÁCS–KISKUN, JÁSZ–NAGYKUN–
SZOLNOK, CSONGRÁD, BÉKÉS
MEGYE:
MÉSZÁROS RÓBERT
+36 70 423 4148
meszaros.robert@viastein.hu

KOMÁROM–ESZTERGOM MEGYE,
PEST MEGYE ÉS BUDAPEST
(A DUNÁTÓL NYUGATRA):
NEPP DÁNIEL
+36 70 423 4190
nepp.daniel@viastein.hu

NÓGRÁD MEGYE, PEST MEGYE
ÉS BUDAPEST
(A DUNÁTÓL KELETRE):
ROST CSABA
+36 70 386 1789
rost.csaba@viastein.hu

HEVES, BORSOD–ABAÚJ–
ZEMPLÉN, HAJDÚ–BIHAR,
SZABOLCS–SZATMÁR–BEREG
MEGYE:
CSIZMÁR ANDRÁS
+36 70 423 4150
csizmar.andras@viastein.hu

TÉRKŐ RENDSZEREK 2

ALMADA	standard	2
	strukturált	2
FARO SETTE	standard	3
FARO TRIO	standard	3
	mosott	3
SEMPRE	standard	4
VIETO MISTRO	standard	4
SEMPRE GRANDO	standard	5

TERASZBURKOLÓ LAPOK 6

FOLIO FINO	standard	6
LAPMÉRET 60 × 30		
GARDENO	standard	6
LAPMÉRET 40 × 40		

KÖTÉSBE RAKHATÓ RENDSZEREK 7

NEXUS ELMOZDULÁS- MENTES RENDSZER	VIASTEIN finomfelület	7
SEMPRE MISTRO	standard	7
HULLÁMKŐ		8
BEHATON		9

NAGYFORMÁTUMÚ LAPOK 10

GRANDO	egyedi tervezésű laprendszer	10
URBANO	standard	11

ZÖLD RENDSZEREK 12

SEMPRE VERDE, ELCSÚSZÁSBIZTOS RENDSZER		12
GYEPRÁCS		12
LUNETTO		12

BLOKKLÉPCSŐK 13

ALMADA/FARO SETTE/ FARO TRIO/SEMPRE/VIETO MISTRO/SEMPRE GRANDO/ FOLIO FINO 60 × 30/GARDENO 40 × 40/NEXUS/SEMPRE MISTRO/GRANDO/URBANO	standard	13
---	----------	----

SZEGÉLYEK / ÚTSZEGÉLYEK, FOLYÓKA 14

KERTI SZEGÉLY	14
TÉRBURKOLÓ SZEGÉLY	14
PALISZÁD SORSZEGÉLY	14
ÚTSZEGÉLYEK	15
K-SZEGÉLY	16
BETONFOLYÓKA	16

ALMADA

Cikkszámok	Termék színek	Termék kép	Méret (cm)	db/szett	m ² /sor m ² /raklap	Nettó tömeg kg/db kg/raklap	Nettó ár Ft/m ²	Bruttó ár Ft/m ²
------------	---------------	------------	------------	----------	---	-----------------------------------	-------------------------------	--------------------------------

Almada standard 6 cm

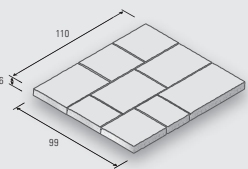
110604101100010	bazalt árnyalt		22×33	2 db				
110604111100010	homoksárga árnyalt		33×33	3 db	1,09	–	6 820 Ft	8 661 Ft
110604121100010	kagylóhéj árnyalt		44×33	3 db	10,9	1472		
110604151100010	mokka árnyalt		55×33	1 db				
110604131100010	antracit/fehér árnyalt							

rendelési egység: sor vagy raklap

Cikkszámok	Termék színek	Termék kép	Méret (cm)	db/szett	m ² /sor m ² /raklap	Nettó tömeg kg/db kg/raklap	Nettó ár Ft/m ²	Bruttó ár Ft/m ²
------------	---------------	------------	------------	----------	---	-----------------------------------	-------------------------------	--------------------------------

Almada strukturált 6 cm

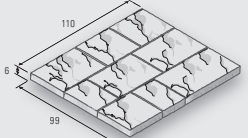
110604111200010	homoksárga árnyalt		22×33	2 db				
110604121200010	kagylóhéj árnyalt		33×33	3 db	1,09	–	7 600 Ft	9 652 Ft
			44×33	3 db	10,90	1472		
110604131200010	antracit/fehér árnyalt		55×33	1 db				

rendelési egység: sor vagy raklap

FARO SETTE

Cikkszámok	Termék színek	Termék kép	Méret (cm)	db/szett	m ² /sor m ² /raklap	Nettó tömeg kg/db kg/raklap	Nettó ár Ft/m ²	Bruttó ár Ft/m ²
Faro Sette standard 6 cm								
110603011100010	szürke		21,6×28,8	2 db	0,93 9,30	– 1256	5 720 Ft	7 264 Ft
110603091100010	bazalt		21,6×21,6	5 db				
110603111100010	homoksárga árnyalt		14,4×21,6	7 db				
110603121100010	kagylóhéj árnyalt		14,4×14,4	6 db				
110603151100010	mokka		7,2×21,6	5 db				
			7,2×14,4	3 db				
			14,4×28,8	3 db				

rendelési egység: sor vagy raklap

FARO TRIO

Cikkszámok	Termék színek	Termék kép	Méret (cm)	db/szett	m ² /sor m ² /raklap	Nettó tömeg kg/db kg/raklap	Nettó ár Ft/m ²	Bruttó ár Ft/m ²
Faro Trio standard 6 cm								
110602111200010	homoksárga árnyalt		14,4×14,4	12 db	0,93 9,30	– 1256	5 360 Ft	6 708 Ft
110602121200010	kagylóhéj árnyalt		18×14,4	12 db				
110602151200010	mokka árnyalt		21,6×14,4	12 db				
110602131200010	antracit/fehér árnyalt							

rendelési egység: sor vagy raklap

Cikkszámok	Termék színek	Termék kép	Méret (cm)	db/szett	m ² /sor m ² /raklap	Nettó tömeg kg/db kg/raklap	Nettó ár Ft/m ²	Bruttó ár Ft/m ²
Faro Trio mosott 6 cm								
110602021200020	gránitszürke, mosott		14,4×14,4	12 db	0,93 9,30	– 1256	9 520 Ft	12 090 Ft
110602091200020	bazalt, mosott		18×14,4	12 db				
			21,6×14,4	12 db				

rendelési egység: sor vagy raklap

SEMPRE

Cikkszámok	Termék színek	Termék kép	Méret (cm)	db/sor db/raklap	m ² /sor m ² /raklap	Nettó tömeg kg/db kg/raklap	Nettó ár Ft/m ²	Bruttó ár Ft/m ²
------------	---------------	------------	------------	---------------------	---	-----------------------------------	-------------------------------	--------------------------------

Sempre 6 cm

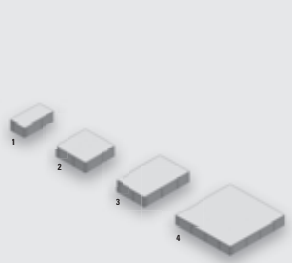
120605012101010	szürke		10×20	54	1,08	2,70	4 210 Ft	5 347 Ft
120605072101010	antracit			540	10,8	1458	4 840 Ft	6 147 Ft
120605012102010	szürke		20×20	30	1,20	5,40	4 210 Ft	5 347 Ft
120605012103010	szürke		30×20	20	1,20	8,10	4 210 Ft	5 347 Ft
120605012104010	szürke		40×40	6	0,96	21,60	4 210 Ft	5 347 Ft
				60	9,60	1296		

rendelési egység: sor vagy raklap

VIETO MISTRO

Cikkszámok	Termék színek	Termék kép	Méret (cm)	db/szett	m ² /sor m ² /raklap	Nettó tömeg kg/db kg/raklap	Nettó ár Ft/m ²	Bruttó ár Ft/m ²
------------	---------------	------------	------------	----------	---	-----------------------------------	-------------------------------	--------------------------------

Vieto Mistro 6 cm

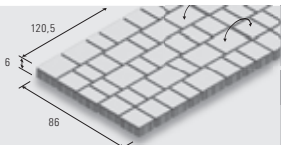
110614111100010	homoksárga árnyalt		19,2×11,3	12 db	1,15	–	7 160 Ft	9 093 Ft
110614121100010	kagylóhéj árnyalt		19,2×15,0	13 db	11,50	1553		
110614131100010	antracit/fehér árnyalt		22,6×19,2	12 db				

rendelési egység: sor vagy raklap

Cikkszámok	Termék színek	Termék kép	Méret (cm)	db/szett	m ² /sor m ² /raklap	Nettó tömeg kg/db kg/raklap	Nettó ár Ft/m ²	Bruttó ár Ft/m ²
------------	---------------	------------	------------	----------	---	-----------------------------------	-------------------------------	--------------------------------

Vieto Mistro 8 cm

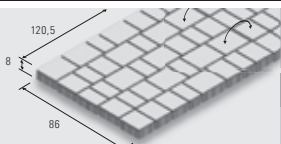
110814111100010	homoksárga árnyalt		19,2×11,3	12 db	1,15	–	8 620 Ft	10 947 Ft
110814121100010	kagylóhéj árnyalt		19,2×15,0	13 db	9,20	1656		
110814131100010	antracit/fehér árnyalt		22,6×19,2	12 db				

rendelési egység: sor vagy raklap

SEMPRE GRANDO

Cikkszámok	Termék színek	Termék kép	Méret (cm)	db/szett	m ² /sor m ² /raklap	Nettó tömeg kg/db kg/raklap	Nettó ár Ft/m ²	Bruttó ár Ft/m ²
------------	---------------	------------	------------	----------	---	-----------------------------------	-------------------------------	--------------------------------

Sempre Grando 6 cm

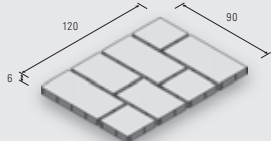
110615162100010	tűzvörös árnyalt		30×30	3 db	1,08	–	7 000 Ft	8 890 Ft
110615122100010	kagylóhéj árnyalt		45×30	3 db	10,80	1458		
110615132100010	antracit/fehér árnyalt		60×30	2 db				

rendelési egység: sor vagy raklap

FOLIO FINO

Cikkszámok	Termék színek	Termék kép	Méret (cm)	db/sor db/raklap	m ² /sor m ² /raklap	Nettó tömeg kg/db kg/raklap	Nettó ár Ft/db	Bruttó ár Ft/db
------------	---------------	------------	------------	------------------	--	-----------------------------	----------------	-----------------

Folio Fino 4 cm

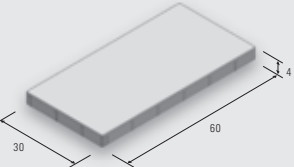
110407032105010	világos éjszürke		60×30	6 db/sor 60 db/raklap	1,08 m ² /sor 10,80 m ² /raklap	16,2 kg/db 972 kg/raklap	1 060 Ft	1 346 Ft
110407042105010	éjszürke						1 060 Ft	1 346 Ft
110407062105010	sötét éjszürke						1 060 Ft	1 346 Ft
110407122105010	kagylóhéj árnyalt						1 350 Ft	1 715 Ft
110407152105010	mokka árnyalt						1 350 Ft	1 715 Ft
110407132105010	antracit/fehér árnyalt						1 350 Ft	1 715 Ft
110407112105010	homoksárga árnyalt						1 350 Ft	1 715 Ft
110407192105010	titán-vörös árnyalt						1 350 Ft	1 715 Ft

rendelési egység: sor vagy raklap

GARDENO

Cikkszámok	Termék színek	Termék kép	Méret (cm)	db/sor db/raklap	m ² /sor m ² /raklap	Nettó tömeg kg/db kg/raklap	Nettó ár Ft/db	Bruttó ár Ft/db
------------	---------------	------------	------------	------------------	--	-----------------------------	----------------	-----------------

Gardeno 4 cm

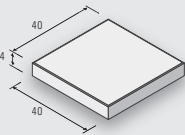
110406012104010	szürke		40×40	6 db/sor 60 db/raklap	0,96 m ² /sor 9,60 m ² /raklap	14,4 kg/db 864 kg/raklap	940 Ft	1 194 Ft
110406182104010	homokbarna						1 030 Ft	1 308 Ft
110406122104010	kagylóhéj árnyalt						1 120 Ft	1 422 Ft
110406132104010	antracit/fehér árnyalt						1 120 Ft	1 422 Ft
110406112104010	homoksárga árnyalt						1 120 Ft	1 422 Ft

rendelési egység: sor vagy raklap

NEXUS

Cikkszámok	Termék színek	Termék kép	Méret (cm)	db/sor db/raklap	m ² /sor m ² /raklap	Nettó tömeg kg/db kg/raklap	Nettó ár Ft/m ²	Bruttó ár Ft/m ²
------------	---------------	------------	------------	------------------	--	-----------------------------	----------------------------	-----------------------------

Nexus 8 cm



110817012101010	szürke		10×20	6	1,08	3,60	7 540 Ft	9 576 Ft
110817072101010	antracit			60	8,64	1555	8 080 Ft	10 262 Ft
110817012102010	szürke		20×20	30	1,20	7,20	7 540 Ft	9 576 Ft
110817072102010	antracit			240	9,60	1728	8 080 Ft	10 262 Ft
110817012103010	szürke		30×20	20	1,20	10,80	7 540 Ft	9 576 Ft
110817072103010	antracit			160	9,60	1728	8 080 Ft	10 262 Ft
110817012113010	szürke		40×20	15	1,20	14,40	7 540 Ft	9 576 Ft
110817072113010	antracit			120	9,6	1728	8 080 Ft	10 262 Ft
110817012104010	szürke		40×40	6	0,96	28,80	7 540 Ft	9 576 Ft
110817072104010	antracit			48	7,68	1382	8 080 Ft	10 262 Ft

rendelési egység: sor vagy raklap

SEMPRE MISTRO

Cikkszámok	Termék színek	Termék kép	Méret (cm)	db/szett	m ² /sor m ² /raklap	Nettó tömeg kg/db kg/raklap	Nettó ár Ft/m ²	Bruttó ár Ft/m ²
------------	---------------	------------	------------	----------	--	-----------------------------	----------------------------	-----------------------------

Sempre Mistro 6 cm



110613102100010	bazalt árnyalt		10×20	10 db	1,20	-	5 620 Ft	7 137 Ft
110613112100010	homoksárga árnyalt			10 db				
110613142100010	terrakotta árnyalt			10 db				
110613152100010	mokka árnyalt		30×20	10 db	12,00			
110613132100010	antracit/fehér árnyalt							

rendelési egység: sor vagy raklap

SEMPRE MISTRO

Cikkszámok	Termék színek	Termék kép	Méret (cm)	db/szett	m ² /sor m ² /raklap	Nettó tömeg kg/db kg/raklap	Nettó ár Ft/m ²	Bruttó ár Ft/m ²
------------	---------------	------------	------------	----------	---	-----------------------------------	-------------------------------	--------------------------------

Sempre Mistro 8 cm

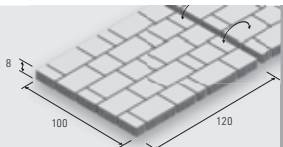

110813012100010	szürke		10×20 20×20 30×20	10 db 10 db 10 db	1,20 9,60	– 1728	8 080 Ft	10 262 Ft
-----------------	--------	---	-------------------------	-------------------------	--------------	-----------	----------	-----------

rendelési egység: sor vagy raklap

HULLÁMKŐ

Cikkszámok	Termék színek	Termék kép	Méret (cm)	db/sor db/raklap	m ² /sor m ² /raklap	Nettó tömeg kg/db kg/raklap	Nettó ár Ft/m ²	Bruttó ár Ft/m ²
------------	---------------	------------	------------	---------------------	---	-----------------------------------	-------------------------------	--------------------------------

Hullámkő 6 cm

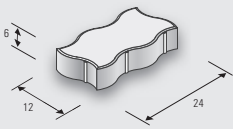
120610013107000	szürke		24×12	35 420	1,00 12,00	3,86 1620	3 560 Ft	4 521 Ft
-----------------	--------	---	-------	-----------	---------------	--------------	----------	----------

rendelési egység: sor vagy raklap

Cikkszámok	Termék színek	Termék kép	Méret (cm)	db/sor db/raklap	m ² /sor m ² /raklap	Nettó tömeg kg/db kg/raklap	Nettó ár Ft/m ²	Bruttó ár Ft/m ²
------------	---------------	------------	------------	---------------------	---	-----------------------------------	-------------------------------	--------------------------------

Hullámkő 8 cm

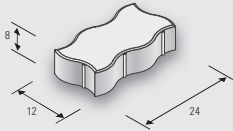
120810013107000	szürke		24×12	35 350	1,00 10,00	5,14 1800	4 410 Ft	5 601 Ft
-----------------	--------	---	-------	-----------	---------------	--------------	----------	----------

rendelési egység: sor vagy raklap

BEHATON

Cikkszámok	Termék színek	Termék kép	Méret (cm)	db/sor db/raklap	m ² /sor m ² /raklap	Nettó tömeg kg/db kg/raklap	Nettó ár Ft/m ²	Bruttó ár Ft/m ²
------------	---------------	------------	------------	------------------	--	-----------------------------	----------------------------	-----------------------------

Behaton 6 cm

120609013106000	szürke		20x16,5	33	0,94	3,80	3 560 Ft	4 521 Ft
120609073106000	antracit			396	11,30	1505	4 100 Ft	5 207 Ft

rendelési egység: sor vagy raklap

Cikkszámok	Termék színek	Termék kép	Méret (cm)	db/sor db/raklap	m ² /sor m ² /raklap	Nettó tömeg kg/db kg/raklap	Nettó ár Ft/m ²	Bruttó ár Ft/m ²
------------	---------------	------------	------------	------------------	--	-----------------------------	----------------------------	-----------------------------

Behaton 8 cm

120809013106000	szürke		20x16,5	33	0,94	5,10	4 410 Ft	5 601 Ft
120809073106000	antracit			330	9,43	1683	4 950 Ft	6 287 Ft

rendelési egység: sor vagy raklap

Cikkszámok	Termék színek	Termék kép	Méret (cm)	db/sor db/raklap	m ² /sor m ² /raklap	Nettó tömeg kg/db kg/raklap	Nettó ár Ft/m ²	Bruttó ár Ft/m ²
------------	---------------	------------	------------	------------------	--	-----------------------------	----------------------------	-----------------------------

Behaton 10 cm

121009013106000	szürke		20x16,5	33	0,94	6,40	5 360 Ft	6 807 Ft
				264	7,54	1690		

rendelési egység: sor vagy raklap

GRANDO

Cikkszámok	Termék színek	Termék kép	Méret (cm)	db/sor db/raklap	m ² /sor m ² /raklap	Nettó tömeg kg/db kg/raklap	Nettó ár Ft/m ²	Bruttó ár Ft/m ²
------------	---------------	------------	------------	------------------	--	-----------------------------	----------------------------	-----------------------------

Grando 8 cm



110818012114010	szürke		60×20	10 80	1,20 9,60	21,60 1728	13 480 Ft	17 120 Ft
110818072114010	antracit							
110818122114010	kagylóhéj árnyalt							
110818132114010	antracit/fehér árnyalt							
110818012105010	szürke		60×30	6 48	1,08 8,64	32,40 1555	13 480 Ft	17 120 Ft
110818072105010	antracit							
110818122105010	kagylóhéj árnyalt							
110818132105010	antracit/fehér árnyalt							
110818012108010	szürke		60×40	4 32	0,96 7,68	43,20 1382	13 480 Ft	17 120 Ft
110818072108010	antracit							
110818122108010	kagylóhéj árnyalt							
110818132108010	antracit/fehér árnyalt							
110818012115010	szürke		60×60	2 16	0,72 5,76	64,80 1037	13 480 Ft	17 120 Ft
110818072115010	antracit							
110818122115010	kagylóhéj árnyalt							
110818132115010	antracit/fehér árnyalt							
110818012116010	szürke		80×60	2 16	0,96 7,68	86,40 1382	13 480 Ft	17 120 Ft
110818072116010	antracit							
110818122116010	kagylóhéj árnyalt							
110818132116010	antracit/fehér árnyalt							

rendelési egység: sor vagy raklap

Cikkszámok	Termék színek	Termék kép	Méret (cm)	db/sor db/raklap	m ² /sor m ² /raklap	Nettó tömeg kg/db kg/raklap	Nettó ár Ft/m ²	Bruttó ár Ft/m ²
------------	---------------	------------	------------	------------------	--	-----------------------------	----------------------------	-----------------------------

Grando 10 cm



111018012117010	szürke		100×100	1	1,00	180,00	16 180 Ft	20 549 Ft
111018072117010	antracit			8	8,00	1440		
111018122117010	kagylóhéj árnyalt							
111018132117010	antracit/fehér árnyalt							

rendelési egység: sor vagy raklap

URBANO

Cikkszámok	Termék színek	Termék kép	Méret (cm)	db/sor db/raklap	m ² /sor m ² /raklap	Nettó tömeg kg/db kg/raklap	Nettó ár Ft/m ²	Bruttó ár Ft/m ²
------------	---------------	------------	------------	------------------	--	-----------------------------	----------------------------	-----------------------------

Urbano 8 cm

110816010110010	szürke		25×25	20	1,25	11,25	9 880 Ft	12 548 Ft
110816070110010	antracit			160	10,00	1800		
110816010111010	szürke		25×50	10	1,25	22,5		
110816070111010	antracit			80	10,00	1800		
110816010112010	szürke		50×50	4	1,00	45		
110816070112010	antracit			32	8,00	1440		

rendelési egység: sor vagy raklap

SEMPRE VERDE

Cikkszámok	Termék színek	Termék kép	Méret (cm)	db/sor db/raklap	m ² /sor m ² /raklap	Nettó tömeg kg/db kg/raklap	Nettó ár Ft/m ²	Bruttó ár Ft/m ²
------------	---------------	------------	------------	---------------------	---	-----------------------------------	-------------------------------	--------------------------------

Sempre Verde 8 cm

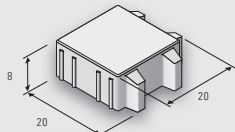
120812012102010	szürke		20×20	24 192	0,96 7,68	5,80 1114	5 850 Ft	7 430 Ft
-----------------	--------	---	-------	-----------	--------------	--------------	----------	----------

rendelési egység: sor vagy raklap

GYEPRÁCS

Cikkszámok	Termék színek	Termék kép	Méret (cm)	db/sor db/raklap	m ² /sor m ² /raklap	Nettó tömeg kg/db kg/raklap	Nettó ár Ft/m ²	Bruttó ár Ft/m ²
------------	---------------	------------	------------	---------------------	---	-----------------------------------	-------------------------------	--------------------------------

Gyeprács 10 cm

121011013108000	szürke		60×40	5 50	1,20 12,00	35,00 1750	4 460 Ft	5 664 Ft
-----------------	--------	---	-------	---------	---------------	---------------	----------	----------

rendelési egység: sor vagy raklap

LUNETTO

Cikkszámok	Termék színek	Termék kép	Méret (cm)	db/sor db/raklap	m ² /sor m ² /raklap	Nettó tömeg kg/db kg/raklap	Nettó ár Ft/db	Bruttó ár Ft/db
------------	---------------	------------	------------	---------------------	---	-----------------------------------	-------------------	--------------------

Lunetto

152026015209000	szürke		30×25×20	12	–	13,70	1 060 Ft	1 346 Ft
152026205209000	barna			60	–	822	1 240 Ft	1 575 Ft

rendelési egység: db vagy raklap

BLOKKLÉPCSŐ

Cikkszámok	Termék színek	Termék kép	Méret (cm)	db/sor db/raklap	m ² /sor m ² /raklap	Nettó tömeg kg/db kg/raklap	Nettó ár Ft/db	Bruttó ár Ft/db
------------	---------------	------------	------------	---------------------	---	-----------------------------------	-------------------	--------------------

Blokklépcső standard

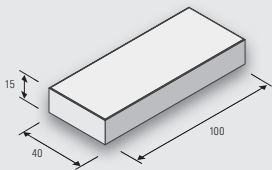
131522015125010	szürke		100×40×15	3 9	– –	140 1260	21 580 Ft	27 407 Ft
131522095125010	bazalt						35 980 Ft	45 695 Ft
131522155125010	mokka árnyalt							
131522115125010	homoksárga árnyalt							

rendelési egység: db vagy raklap

KERTI SZEGÉLY

Cikkszámok	Termék színek	Termék kép	Méret (cm)	db/sor db/raklap	m ² /sor m ² /raklap	Nettó tömeg kg/db kg/raklap	Nettó ár Ft/db	Bruttó ár Ft/db
------------	---------------	------------	------------	------------------	--	-----------------------------	----------------	-----------------

Kerti szegély

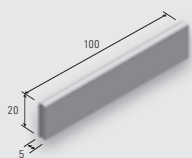
132020015118010	szürke		100×20×5	18 54	– –	22 1188	700 Ft	889 Ft
132020095118010	bazalt						1 060 Ft	1 346 Ft
132020115118010	homoksárga árnyalt						1 420 Ft	1 803 Ft
132020155118010	mokka árnyalt							

rendelési egység: db vagy raklap

TÉRBUKOLÓ SZEGÉLY

Cikkszámok	Termék színek	Termék kép	Méret (cm)	db/sor db/raklap	m ² /sor m ² /raklap	Nettó tömeg kg/db kg/raklap	Nettó ár Ft/db	Bruttó ár Ft/db
------------	---------------	------------	------------	------------------	--	-----------------------------	----------------	-----------------

Térburkoló szegély

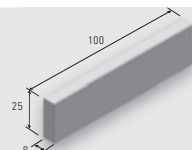
132520015119010	szürke		100×25×8	11 33	– –	48 1585	1 420 Ft	1 803 Ft
-----------------	--------	---	----------	----------	--------	------------	----------	----------

rendelési egység: db vagy raklap

PALISZÁD SORSZEGÉLY

Cikkszámok	Termék színek	Termék kép	Méret (cm)	db/sor db/raklap	m ² /sor m ² /raklap	Nettó tömeg kg/db kg/raklap	Nettó ár Ft/db	Bruttó ár Ft/db
------------	---------------	------------	------------	------------------	--	-----------------------------	----------------	-----------------

Paliszád sorszegély

132820015120010	szürke		50×28×6	24 48	– –	17 816	990 Ft	1 257 Ft
132820115120010	homoksárga árnyalt						1 480 Ft	1 880 Ft
132820155120010	mokka árnyalt							

rendelési egység: db vagy raklap

ÚTSZEGÉLY

Cikkszámok	Termék színek	Termék kép	Méret (cm)	db/sor db/raklap	m ² /sor m ² /raklap	Nettó tömeg kg/db kg/raklap	Nettó ár Ft/db	Bruttó ár Ft/db
------------	---------------	------------	------------	---------------------	---	-----------------------------------	-------------------	--------------------

Útszegély 100

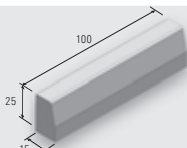
132520015121010	szürke		100×25×15	5 15	– –	81 1215	1 780 Ft	2 261 Ft
-----------------	--------	---	-----------	---------	--------	------------	----------	----------

rendelési egység: db vagy raklap

Cikkszámok	Termék színek	Termék kép	Méret (cm)	db/sor db/raklap	m ² /sor m ² /raklap	Nettó tömeg kg/db kg/raklap	Nettó ár Ft/db	Bruttó ár Ft/db
------------	---------------	------------	------------	---------------------	---	-----------------------------------	-------------------	--------------------

Útszegély 25

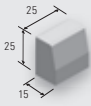
132520015122010	szürke		25×25×15	20 60	– –	20 1200	450 Ft	572 Ft
-----------------	--------	---	----------	----------	--------	------------	--------	--------

rendelési egység: db vagy raklap

Cikkszámok	Termék színek	Termék kép	Méret (cm)	db/sor db/raklap	m ² /sor m ² /raklap	Nettó tömeg kg/db kg/raklap	Nettó ár Ft/db	Bruttó ár Ft/db
------------	---------------	------------	------------	---------------------	---	-----------------------------------	-------------------	--------------------

Süllyesztett útszegély

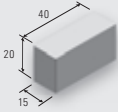
132020010124000	szürke		40×20×15	14 56	– –	29 1624	700 Ft	889 Ft
-----------------	--------	---	----------	----------	--------	------------	--------	--------

rendelési egység: db vagy raklap

K-SZEGÉLY

Cikkszámok	Termék színek	Termék kép	Méret (cm)	db/sor db/raklap	m ² /sor m ² /raklap	Nettó tömeg kg/db kg/raklap	Nettó ár Ft/db	Bruttó ár Ft/db
------------	---------------	------------	------------	---------------------	---	-----------------------------------	-------------------	--------------------

K-szegély

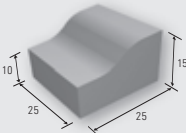
131520014123090	szürke		25×25×15- 10	18 72	- -	20 1440	430 Ft	546 Ft
-----------------	--------	---	-----------------	----------	--------	------------	--------	--------

rendelési egység: db vagy raklap

BETONFOLYÓKA

Cikkszámok	Termék színek	Termék kép	Méret (cm)	db/sor db/raklap	m ² /sor m ² /raklap	Nettó tömeg kg/db kg/raklap	Nettó ár Ft/db	Bruttó ár Ft/db
------------	---------------	------------	------------	---------------------	---	-----------------------------------	-------------------	--------------------

Betonfolyóka

130821012104000	szürke		40×40×8	6 60	- -	27 1620	1 060 Ft	1 346 Ft
-----------------	--------	---	---------	---------	--------	------------	----------	----------

rendelési egység: db vagy raklap

Kedves Partnerünk/Vevőnk,

Az alábbiakban összegezzük a megrendeléssel, szállítással kapcsolatos legfontosabb információkat. Kérjük, megrendelés előtt olvassa el figyelmesen. Bármilyen felmerülő kérdés esetén forduljon hozzánk bizalommal az Árjegyzékben megtalálható elérhetőségeinken.

Megrendelés

Termékeink színe egyedi. A színek megnevezése egy, kettő vagy több szín keverékét is jelölhetik. Megrendelés előtt javasolt személyesen is megtekinteni termékeinket, hogy a leginkább Önnek tetsző és az otthonával, a kertjével legjobban harmonizáló burkolatot sikerüljön kiválasztani. Erre a Partnereinknél kiállított bemutató állványoknak köszönhetően nyílik lehetősége.

A megrendelés beérkezéssel kollégáink rögzítik a rendelést, majd ezt követően elkészítik a megrendelés visszaigazolását. A visszaigazolás az alábbi információk szerepelnek:

- megrendelt termékek pontos megnevezéssel, színnel, mérettel, mennyiséggel,
- a szállítás várható ideje,
- összesen hány raklapon szállítjuk.

Kérjük, hogy a Visszaigazolásán szereplő adatokat ellenőrizze, és ha bármilyen eltérést tapasztal, jelezze mielőbb, hogy módosítani tudjuk a Megrendelést. Kiszállítást követően ebből eredő reklamációt nem áll módunkban elfogadni.

Termékeinket teljes sor vagy teljes raklap mennyiséggel értékesítjük, néhány kivételtől eltekintve, melyek darabra is rendelhetők (pl. kerti szegély, blokklépcső). Árjegyzékünkben minden termékre vonatkozóan megjelöltük a rendelési egységet.

A számlát forintban, az árhoz tartozó mennyiségi egységek alapján állítjuk ki. Termékeket egyedi „háromlábú” 100x120 cm raklapokon hozzuk forgalomba. A raklapokat telephelyeinken és Partnereinknél visszaváltjuk, a www.viastein.hu honlapunkon található, érvényben lévő ÁESZF alapján. A raklapok visszaszállítása a Vevő feladata.

Szállítás

A megrendelt tételeket személyesen átvenni a Viastein Kft. gyárában és telephelyén az alábbi elérhetőségeken van lehetőség:

1. 4110 Biharkeresztes, Ipari park, Viastein gyár
 2. 2038 Sósút, Ipari park, Bolyai János u. 5., Viastein raktár
- Ugyanakkor igény esetén a Viastein Kft. szervezésében az Ön által megadott címre szállítjuk.

A Viastein Kft. (későbbiekben: Gyártó) által szervezett szállításokra a lenti feltételek és szabályok érvényesek, az ÁESZF ide vonatkozó részével kiegészülve:

- A Viastein Kft. szervezésében történő szállítások kapcsán, országosan 30.000 Ft + áfa díjat számolunk fel darus vagy részrakományok szállítása esetében, amely a behajtási engedélyt nem tartalmazza.

- A Viastein Kft. a budapesti behajtási engedélyt 6.000 Ft + áfa/alkalom díjért biztosítani tudja, ellenben a vidéki viszonylatok vonatkozásában a behajtási engedély beszerzése a Vevő feladata.
- A budapesti „védett övezetek” egyedi behajtási engedélynek díja, pontos kalkuláció után szintén a Vevőt terheli (pl. Normafa, Vár stb.).
- Tehergépjárműveink egyes területekre csak hajnalban vagy éjszaka, esetleg időkorláton belül közelíthetik meg a szállítási címet, ezért kérjük az átvétel során a rugalmas együttműködést.
- A szállításokat csak szilárd burkolatú utakon vállaljuk.
- A termékek lerakodása az utcán a tehergépjármű mellé történik, sofőrjeink az udvarra nem daruzhatják az árut, akadályok (belógó villanyvezeték, fa stb.) alá nem rakodhatnak le.
- A lerakodás földemre, tartószerkezetekre nem történhet.
- Projekteknel az ütemezést legalább 4 munkanappal a kiszállítás előtt írásban kell egyeztetni a Gyártóval.
- Nyerges vagy darus szerelvényel történő Gyártói szállítás esetén a Vevő általi lerakodási idő: 1 óra. Ezen időtartamon túl a Gyártó állásidőt számol fel, mely minden megkezdett óra után: 8.000 Ft + áfa.
- Amennyiben a szállítási helyszín pótos gépjárművel nem megközelíthető, és csak a szóló gépjármű tud a szállítási helyszínre kimenni, a Gyártó átszedési költséget számol fel, melynek összege fuvaronként: 10.000 Ft + áfa.

Kivitelezés

Térköveink és lapjaink beépítése során egyszerre 3-4 raklap egyidejű kevert rakását javasoljuk, így a színátmenetes, árnyalatos mintázat a várt felületet, színhatást fogja mutatni. A raklapról egy az egyben lerakott „szőnyegmintás” ismétlődő burkolás kivitelezői hiba, kérjük ezt kerüljék el. Egyes burkolatainkat vegyes méretekben értékesítjük – szet – jelöléssel. A szet nem bontható meg, ebből csak egész sor a legkisebb mennyiség, amit ki tudunk szolgálni.

A felület felmérése után a rendelésnél vegyék figyelembe, hogy az átlagos vágási veszteség a terület 3%-a. Az anyagszükséglet termékeink tekintetében fugával együtt értendő.

Raklapok

A raklapok számlázása a következőképpen történik:

Raklapdíj: 2.900 Ft + áfa/db

Csomagolási és használati díj: 600 Ft + áfa/db

A raklapok visszaszállítása a Vevő feladata, a raklapvisszavétel történhet Partnerünk telephelyén, vagy a Viastein Kft. alábbi elérhetőségein:

1. 4110 Biharkeresztes, Ipari park, Viastein gyár
2. 2038 Sósút, Ipari park, Bolyai János u. 5., Viastein raktár

A raklapok visszavételi ára, a Vevő szervezésében történő visszaszállítás esetében 2.900 Ft + áfa/db.

A raklapok visszavételi ára, Viastein Kft. szervezésében történő visszaszállítás esetében, minimum 50 db raklap esetén 2.400 Ft + áfa/db.

A javítható raklapok tekintetében az átvételi árat 500 Ft + áfa/db csökkentéssel írjuk jóvá.

1. ÁESZF célja:

A jelen Általános Eladási és Szállítási Feltételek (továbbiakban ÁESZF) a VIASTEIN Kft., 1149 Budapest, Vezér u. 149. B. B lh. 1/5.(továbbiakban: Gyártó) és a Vevő kötelezettségeit, jogait hivatott szabályozni a Gyártó termékeinek adás-vételével kapcsolatban. A rögzített feltételektől csak mindkét fél által aláírt megállapodás alapján lehet eltérni.

2. Árak közlése:

Gyártó a honlapján termékeiről árlistát közöl Vevői felé, mely ott (www.viastein.hu) bármikor megtekinthető és onnan letölthető. Ezek az árak gyári átvétellel értendők és a szállító gépjárműre való felrakodást tartalmazzák. Amennyiben a felek másként nem állapodnak meg az ajánlati kötelezettsége a Gyártónak 30 nap, mely után jogosulttá válik árai felülvizsgálatára és módosítására. Gyártó köteles az árlistában szereplő árak módosítását közölni szerződött partnerei felé a módosítás hatályba lépése előtt minimum 30 nappal.

3. Megrendelések menete:

A Vevők a megrendeléseket írásban adják le a rendeles@viastein.hu e-mail címre, vagy az erre a célra létrehozott ügyfélkapun keresztül. A megrendelésnek tartalmaznia kell a Vevő adatain túl:

- a megrendelni kívánt termék nevét, színét, méretét, mennyiségét,
- kért szállítási időpontot,
- a szállítás módját (Vevő általi/Gyártó általi) Gyártó általi fuvarszervezésnél (darus/nyerges),
- esetleges akadályozó tényezők közlését (szűk utcára való behajtást, átszedés szükségességét, meredek útra való behajtást stb.),
- amennyiben Gyártó általi szállítást kérnek a pontos szállítási címet, a termék átvételére jogosult személy nevét, elérhetőségi telefonszámát,
- gyárban, kiszolgáló raktárban történő átvétel esetén az átvételre jogosult személy nevét, gépjármű rendszámát.

A Gyártó a megrendelések feldolgozása után legkésőbb 3 napon belül visszaigazolósküld a vevőnek. A rendelés visszaigazolásánál a Gyártó közli az előrelátható szállítási időpontot. A visszaigazolásban szereplő szállítás várható időpontja nem kötelező érvényű, az a teljesítés várható idejére vonatkozó információ.

4. Gyártói fuvarszervezés:

Vevő kérheti a terméket leszállítva is, Gyártó általi szállítással. A Gyártó általi szállítások-
ra a lenti feltételek és szabályok érvényesek:

- a szállításokat csak szilárd burkolatú utakon vállaljuk,
- a termékek lerakódása az utcán a tehergépjármű mellé történik, sofőrjeink az udvarra nem daruzhatják az árut, akadályok (belógó villanyvezetékek, fa stb. alá nem rakodhatnak le),
- a lerakodás földemre, tartószerkezetekre nem történhet,
- projekteknel az ütemezést legalább 4 munkanappal a kiszállítás előtt írásban kell egyeztetni a Gyártóval,
- nyerges szerelvényen történő Gyártói szállítás esetén a Vevő általi lerakodási idő: 1 óra. Ezen időtartam után gyártó állásidőt számol fel, mely minden megkezdett óra után: 8.000 Ft + áfa,
- amennyiben a szállítási helyszín pótos gépjárművel nem megközelíthető, csak a szólt gépjármű tud a szállítási helyszínre kimenni, Gyártó átszedési költséget számol fel, melynek összege fuvaronként: 10.000 Ft + áfa,
- az esetleges behajtási engedély beszerzése a Vevő feladata.

5. Teljesítés menete:

A termék Vevő általi mennyiségi és minőségi átvétele gyári átvétel esetén az adott gyárban vagy kiszolgáló raktárban történik a Vevő, vagy megbízottja által. Gyártó általi szállítás esetén a termék mennyiségi és minőségi átvétele a megrendelésben kért szállítási helyszínen történik. A Gyártó a szállításokhoz szállítólevelet állít ki, melyet az átvétel követően mindkét fél aláír. Amennyiben a terméket a leszállítási helyen nem veszi át a Vevő, úgy azt a Gyártó visszaszállítja és az ezzel járó költségeket leszállítja a Vevőnek. A Vevő általi szállításoknál a visszaigazolásban szereplő dátumot követően 15 napon belül el kell szállítani a terméket, amennyiben más megállapodás nem születik a szállítás ütemezésével kapcsolatban. Amennyiben a Vevő az egyedi gyártású termékek esetében a megrendeléstől eláll, Gyártó a teljes vételárat leszállítja a Vevőnek.

6. Fizetési módok:

Vevő a termékek kifizetését a Gyártóval kötött megállapodás alapján rendezheti átutalással, előre fizetéssel, inkasszóval vagy készpénzfizetéssel.

Halasztott fizetéssel történő vásárlás esetén Vevő köteles a Gyártó számláinak ellenértékét a számla keltétől számított meghatározott fizetési határidőn belül a Gyártó által megadott bankszámlaszámra átutalással teljesíteni. A fizetések akkor számítanak kiegyenlítettnek, amikor a Gyártó számláján a jóváírás megtörtént. A számlát elfogadottnak tekintik a felek, ha azt a Vevő a kézhezvételtől számított 5 munkanapon belül írásban nem kifogásolja.

Amennyiben a Gyártónak a Vevő felé lejárt követelése van vagy a Vevő a szerződött hitelkeretét túllépi, úgy ezen idő alatt leadott megrendeléseinek teljesítését a Gyártó automatikusan visszatarthatja addig, amíg a Vevő a lejárt tartozását rendezzi. Ha a Vevő késedelmesen teljesíti fizetési kötelezettségét Gyártó jogosult a törvényben meghatározott késedelmi kamatot felszámítani.

A tulajdonjog fenntartása mindaddig érvényes, amíg a Gyártónak Vevővel szembeni valamennyi követelése kiegyenlítésre került.

7. Raklapok kezelése:

Gyártó a termékeit egyedi raklapra csomagolja, illetve adja ki a gyárból Vevői részére. Amennyiben a Vevő a raklapokat 9 hónapon belül saját fuvarszöközzel visszaszállítja, és annak visszaszállítását előre bejelenti, a telephelyi átválogatását követően a jó és javítható raklapokat Gyártó visszaveszi és a raklap díjat jóváírja.

A raklapok betétdíját, valamint csomagolási és használati díját a Gyártó honlapján szereplő árjegyzék részletesen tartalmazza.

A raklapok átvétele:

1. 4110 Biharkeresztes, Ipari park, Viastein gyár
2. 2038 Sósút, Ipari park, Bolyai János u. 5., Viastein raktár

8. Minőség, szavatosság, reklamáció kezelése:

Gyártó a termékeket I. osztályú minőségben készíti, melyre „CE” engedéllyel és teljesítménynyilatkozattal rendelkezik, melyek a Gyártó honlapján (www.viastein.hu) megtalálhatók és onnan letölthetők. Gyártó az általa gyártott és forgalmazott termékekre a Polgári Törvénykönyv szerint szabályozott szavatossággal tartozik.

A nyomtatott és elektronikus kiadványainkban szereplő termékfotók csak tájékoztató jellegűek, ezekért Gyártó felelősséggel nem tartozik.

Az áruk mennyiségi és minőségi ellenőrzését az átvételekor kell megtenni, és az esetleges mennyiségi és minőségi hibát a szállítólevélben kell feltüntetni és az átadó-átvevő személyeknek aláírni.

Amennyiben a Vevő nem jelez hibát a szállítólevélben, azzal elfogadottnak tekint a teljesítést. Ezek után reklamációt már csak olyan hibákkal kapcsolatban terjeszthet elő, melyek az átvételkor nem voltak ellenőrizhetők. Ez utóbbi kifogásokat írásban, a Vevő nevére kiállított számlával, szállítólevél másolatával csatolva kell bejelenteni Gyártó központjába a hiba pontos megjelölésével, az azt igazoló fotókkal. Minőségi kifogás alá eső termékeket beépíteni nem szabad, azt teljes mennyiségében láthatóvá és ellenőrizhetővé kell tenni a Gyártó számára.

A hibás termékek beépítésére visszavezethető többletköltségek a Gyártóra nem háríthatóak át. A termékek beépítésénél a Gyártó által kiadott alkalmazástechnikai útmutató az irányadó. A Vevő a továbbértékesítés során köteles a megfelelő alkalmazástechnikára a fogyasztó figyelmét is felhívni.

9. Visszaru kezelése

A Vevő által már elszállított termék visszavételére Gyártó nem köteles, ezért azt csak egyeztetés után veszi vissza akkor, ha az áru sértetlen és gyári csomagolásban van. A visszaszállításkor mellékelni kell a tétel számlamásolatát is. A Gyártó az általa visszavett terméket 20% stornó díj levonásával veszi vissza. Gyártó által visszaszállított áru szállítási költsége a Vevőt terheli.

Egyedi gyártású, kizárólag külön megállapodás által készített terméket Gyártó nem vásárol vissza.

10. Egyéb rendelkezések

A jelen Általános Eladási és Szállítási feltételek 2017. 09. 01.-től érvényesek visszavonásig, mely a Gyártó honlapján (www.viastein.hu) megtalálható, és onnan letölthető. Vevő a megrendelés leadásával elismeri, hogy jelen feltételeket megismerte és elfogadja. A jelen Általános Eladási és Szállítási feltételeket a Vevő a viszonteladóival, saját Vevőivel köteles ismertetni, melynek elmulasztása miatt bekövetkezett károkért Gyártó felelőség-
gel nem tartozik.

11. Jogi viták rendezése

A Felek jogviszonyára a magyar jog irányadó. A jelen ÁESZF-ben nem rendezett kérdéseket illetően, valamint azzal összefüggésben a hatályos Magyar Polgári Törvénykönyv ide vonatkozó előírásai, valamint az ahhoz kapcsolódó egyéb jogszabályok rendelkezései az irányadóak. Felek kötelezik magukat, hogy valamennyi, jogviszonyukból származó vitás kérdést elsősorban peren kívül, egyeztetés útján kísérelik meg rendezni. Amennyiben felek jogvitájukat megfelelő időn belül peren kívül nem tudják rendezni, úgy bírósági utat vesznek igénybe a Polgári Perrendtartás általános illetékességi és hatásköri szabályainak az alkalmazásával.

Kereskedő partnerünk:	Központ, raktár és gyár	Raktár
	<p>Viastein Kft. 4110 Biharkeresztes, Ipari Park E-mail: info@viastein.hu Internet: www.viastein.hu</p>	<p>2038 Sósút, Ipari Park, Bolyai János u. 5. E-mail: info@viastein.hu Internet: www.viastein.hu</p>